

第 75 回 静岡県高等学校 定時制・通信制体育大会 バドミントン競技

期 日	令和 8 年 5 月 16 日, 23 日, 30 日
会 場	静 岡 市 ・ 三 島 市 ・ 浜 松 市
主 催	静 岡 県 高 等 学 校 体 育 連 盟 静 岡 県 教 育 委 員 会 静 岡 県 バ ド ミ ン ト ン 協 会
後 援	(公 財) 静 岡 県 ス ポ ー ツ 協 会
主 管	静岡県高等学校体育連盟定通制バドミントン専門部

大会役員

顧 問	静岡県教育委員会教育長 (公財)静岡県スポーツ協会会長 静岡県教育委員会教育部長 静岡県教育委員会健康体育課長 静岡県高等学校体育連盟前会長	前 澤 綾 子 中 谷 多加二 山 下 英 作 山 崎 康 之 丹 生 敬 人
会 長	静岡県高等学校体育連盟会長	朝 倉 徹
副 会 長	静岡県高等学校体育連盟副会長 静岡県高等学校体育連盟副会長 静岡県高等学校体育連盟副会長 静岡県高等学校体育連盟副会長	渡 辺 洋 介 田 中 剛 竹 村 祐 杉 本 芳 和
大会委員長	定通制バドミントン専門部顧問教頭 静岡県高等学校体育連盟理事長	大 迫 剛 片 山 直 恵

大会役員

競技役員長	小田切希芳（静岡中央）
競技審判部長	木野 貴之（浜 松 工）
総務部長	青木 佑馬（伊豆伊東）

競技上の注意

- (1) 令和8年度（公財）日本バドミントン協会競技規則並びに大会運営規定による。
- (2) 大会運営規定及び注意事項

① 全般的事項

- ア 引率教員は、到着時に受付を行い、職印の押された参加申込書を提出する。また、棄権の有無を報告する。
- イ 試合の進行状況により、試合開始時間及びコートを変更することがあるので、放送に注意すること。
- ウ 正規ポイントで実施する。すべてのゲーム中に、一方のサイドのスコアが 11 点になったとき、60 秒を超えないインターバルを、そして、第1ゲームと第2ゲームの間、第2ゲームと第3ゲームの間に 120 秒を超えないインターバルを認める。
- エ インターバル中のアドバイスは、監督・コーチなど同時に2人までとし、主審の「（コート番号）20 秒」で、コートから離れること。
- オ マッチ（試合）中の水分補給、汗ふきなどについては主審の許可を得ること。なお、氷嚢の使用は、インターバル中のみとする。また、ベンチでの水分補給も認めるが、万が一こぼした場合は該当チームが、拭き取ること。
- a 容器は倒れてもこぼれないフタ付きのボトル（缶不可）を使用し、主審横に各自で用意したバッグ等に入れること。
 - b 氷嚢は、ベンチ、コーチングシートで保冷バッグなどに入れ、保管すること。
- カ シャトルの交換は、主審の承認を必要とする。
- キ 次のような違反行為に対しては厳正に対処する。（競技規則第 16 条）
- a 息切れなど、体力回復等の遅延に関わる行為、又は、アドバイスを受けるためにプレーを遅らせる行為。
 - b 主審の許可なしにコートを離れる。
 - c 故意にシャトルに手を加えたり、破損させたりする行為。
 - d 審判員や観客に対して横柄な振る舞い、下品で無礼な態度、言動。
 - e 見苦しい着衣でプレーをする。
 - f ラケットや身体でネットなどのコート施設を叩いたり、耳障りなかけ声や奇声を発したりするなどの不品行な振る舞い。
- ク プレーヤーの競技時の服装は、（公財）日本バドミントン協会の検定審査合格品が望ましい。
- ケ 上衣の背面中央に高等学校名を明記し、文字の色は上衣に鮮明に映えるものとする。ゼッケンを使用する場合は、白の布地で縦 20 cm、横 30 cm の大きさを基準とし、文字の色は、黒色又は濃紺色とする。
- コ 試合中の事故の際、「コートに入ることを許されるのは、通常医師などのほか必要とされる競技役員」（公認審判員規定第 3 条第 5 項(8)）に限られている。
- サ シャトルがインプレーでない（競技規則第 15 条参照）ときに限り、プレーヤーはマッチ（試合）中、コーチングシートに座っている者からのアドバイスを受けることができる。
- シ 「抗議」「異議」は一切認めない。疑問がある場合には、次のサービスがなされる前に、礼儀正しく主審に質問すること。学校対抗の場合は、監督または当該選手、個人対抗の場合は、当該選手のみ認める。
- ス 試合中にモバイル機器を使用したアドバイス・コーチングを受けることを禁止する。
- セ その他は監督会議の打ち合わせのとおりとする。
- ソ ケガや筋痙攣等による治療・待機時間は 10 分未満とする。10 分を超えた場合は棄権とする。複数回にわたる場合には、合計で 10 分を目安とする。

② 学校対抗について

- ア 試合形式は、複・単1・単2とする。同一選手が各マッチを兼ねて出場することはできない。
- イ 監督・助監督・コーチ・選手の変更は、学校対抗の日の監督会議をもって最終のものとし、以後の変更は認めない。
- ウ オーダー用紙・封筒は、大会本部から受け取ること。
- エ オーダー用紙は、本部用と対戦校用の両方を記入し、切り離さずに所定の封筒に入れて、最初の試合については試合の開始 30 分前までに、試合が連続する場合は、対戦相手が決定後すみやかに、本部に提出すること。
- オ 指示のあった時刻までにオーダー用紙の提出がない場合は、棄権とする。
- カ ベンチに入る（コートサイドにいる）ことのできるのは、団体登録メンバーのみとし、その他の者の立ち入りを禁止する。
- キ 選手がチェンジエンズする際、コーチングシートに座っている者は選手と共に移動するが、ベンチは移動しない。
- ク 試合開始前の練習は、各マッチのトスの後、主審の指示により 3 分間の練習を認める。
- ケ 試合は、並行して行う場合もある。
- コ 試合は 2 マッチ先取で打ち切りとするが、初戦については双方の合意があれば単 2 を行ってもよい。
- サ 学校対抗が連続した場合は 20 分間、2 コート以上並行して試合を行い、同一選手が連続して試合をする場合は 10 分間のインターバルをあたえる。
- シ コーチングシートに座ることのできる者（インターバルを除くインプレーでないときにアドバイスができる者）は、団体登録メンバーとする。
- ス ベンチは、トーナメント表の若番チームがステージ側とする。

③ 個人対抗について

- ア 試合開始前の練習は、トスの後、主審の指示により 3 分間の練習を認める。シングルスでは、練習相手を自校から連れてきてよい。
- イ 試合が連続する場合は、15 分間のインターバルをあたえる。
- ウ 1 巡目と順位決定の試合の主審は本部から指定する。2 巡目以降は、敗者審判とする。
- エ 選手は線審を 1 名用意すること。
- オ コートは指定していないので、放送には十分注意すること。5 分経ってもコートに入らない場合は、棄権とみなす。
- カ コーチングシートに座ることのできる者（インターバルを除くインプレーでないときにアドバイスができる者）は、監督が認めた者とする。

その他

- (1) 会場使用後は、各学校責任を持って綺麗にし、各自の出したゴミは必ず持ち帰ること。
- (2) 競技場内での飲食は厳禁である。ただし、「競技上の注意（2）①オ」のみ認める。また、アイスボックスのフロア内への持ち込みは禁止とする。
- (3) 競技場以外でのシャトル打ちは厳禁とする。
- (4) フロアでの写真・動画の撮影は原則禁止する。
- (5) 写真撮影時のフラッシュの使用は厳禁とする。
- (6) 応援は拍手のみとする。リズムをつけた拍手や鳴り物は禁止。
- (7) 会場施設内の電源（コンセント）の使用は一切禁止とする。
- (8) 競技中の疾病、傷害については、応急処置のみ主催者側で行うが、その後は各自で処理すること。
- (9) 貴重品の管理は、各自責任をもって行うこと。
- (10) フロアへの立ち入りは、原則として体育館シューズを着用すること。特別な事情がある場合は、競技役員長に申し出ること。

個人対抗 シングルス

令和8年5月16日(土)
静岡中央高校

開場 8時45分
練習開始 9時00分
監督会議 9時10分
開会式 9時30分
試合開始 9時50分

コート	1	2	3	4	5	6	7	8	
練習時間	9:00	静岡中央	科学技術	静岡中央	清水東	榛原	精華清水	榛原	島田商
	9:10	浜松工	磐田南	浜松工	浜松大平台	クラーク浜	浜松大平台	クラーク浜	鹿島浜松
	9:20	浜松北	富士宮東	三島長陵	富士宮東	三島長陵	伊豆伊東		

開会式 9:30

BS 1回戦	9:50	BS 1 ~ BS 8							
		BS 9 ~ BS16							
BS 1,2回戦		BS17 ~ BS20				BS21 ~ BS24			
BS 2回戦		BS25 ~ BS32							
BS 2回戦 GS 1回戦		BS33 ~ BS36				GS 1 ~ GS 4			
GS 1回戦 BS 3回戦		GS 5 ~ GS 8				BS37 ~ BS40			
BS 3回戦 GS 2回戦		BS41 ~ BS44				GS 9 ~ GS12			
BS 4回戦 GS 準決・敗復		BS45 ~ BS48				GS13 ~ GS16			
BS 準決・敗復 GS 順位決定		BS49 ~ BS52				GS17 GS18 GS7決			
BS 順位決定 GS 順位決定		BS53	BS54	BS7決		GS決勝		GS3決	GS5決
BS 順位決定 GS 順位決定		BS決勝		BS3決	BS5決	(GS2決)			
BS 順位決定		(BS2決)							

個人対抗 ダブルス

令和8年5月23日(土)
三島長陵高校

開場 8時45分
練習開始 9時00分
監督会議 9時10分
開始式 9時30分
試合開始 9時50分

コート	1	2	3	4	5	6	
練習時間	9:00	三島長陵	富士宮東	三島長陵	静岡中央	伊豆伊東	静岡中央
	9:10	清水東	榛原	科学技術	榛原	浜松工	磐田南
	9:20	クラーク浜	浜松北	クラーク浜	浜松大平台	鹿島浜松	

開始式 9:30

BD 1回戦 GD 1回戦	9:50	BD 1 ~ BD 5					GD 1
GD 1回戦 BD 2回戦		GD 2 ~ GD 4		BD 6 ~ BD 8			
BD 2回戦		BD 9 ~ BD13					
BD 3回戦 GD 準決勝		BD14 ~ BD17		GD 5 GD 6			
BD 準決勝 GD 決勝・3決		BD18 BD19		GD決勝 GD3決			
BD 決勝・3決 GD 2決		BD決勝 BD3決		(GD2決)			
BD 2決		(BD2決)					

男子シングルス【BS】

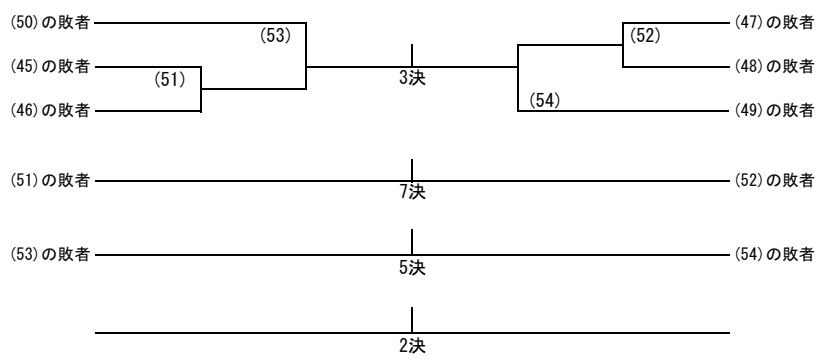
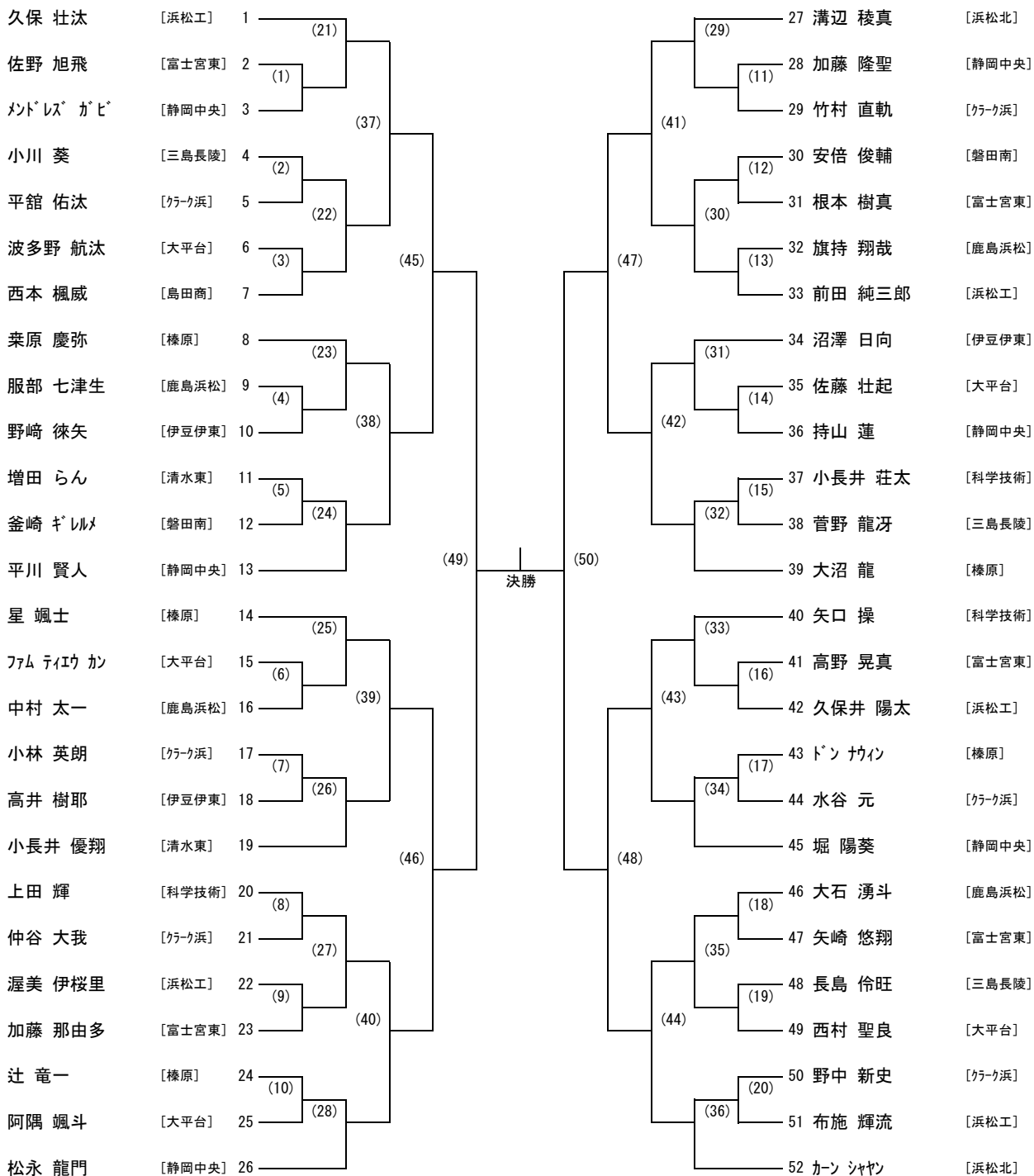

女子シングルス【GS】

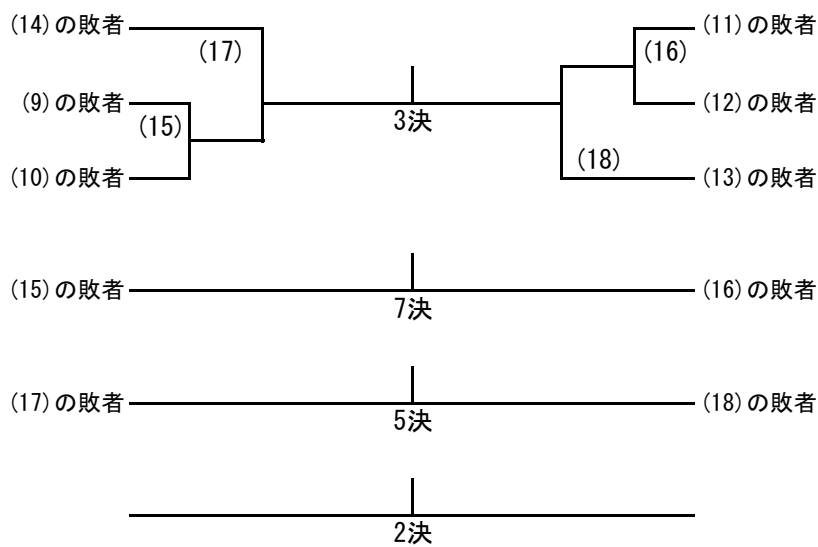
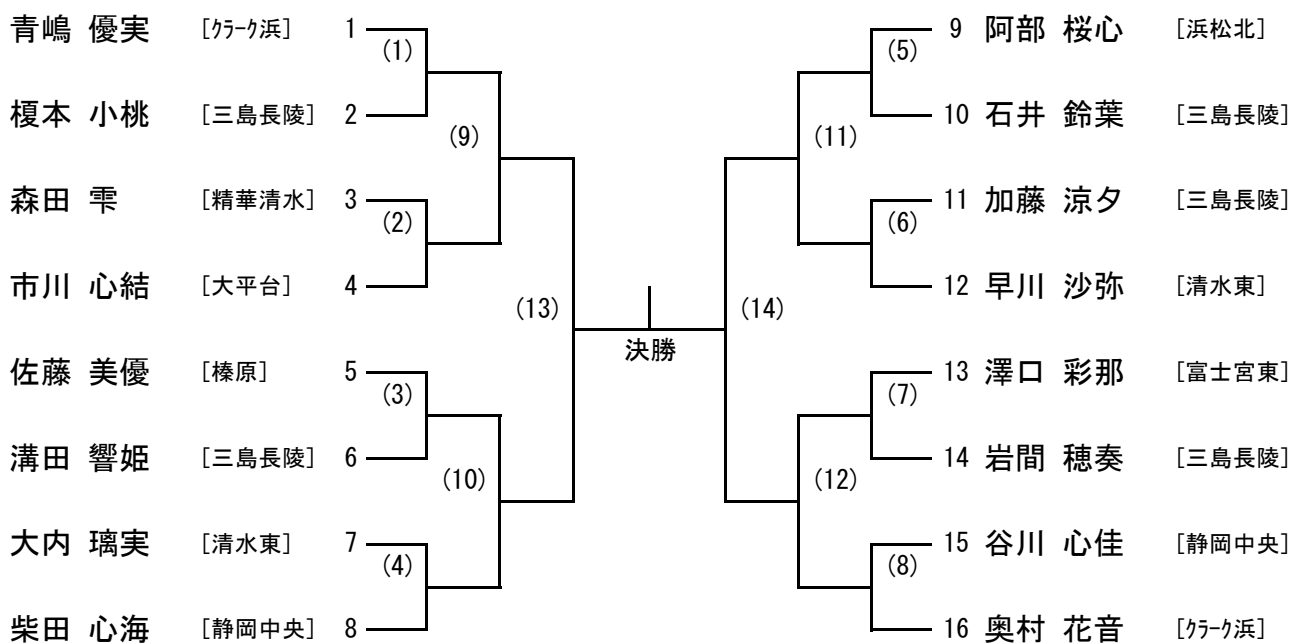

男子ダブルス【BD】

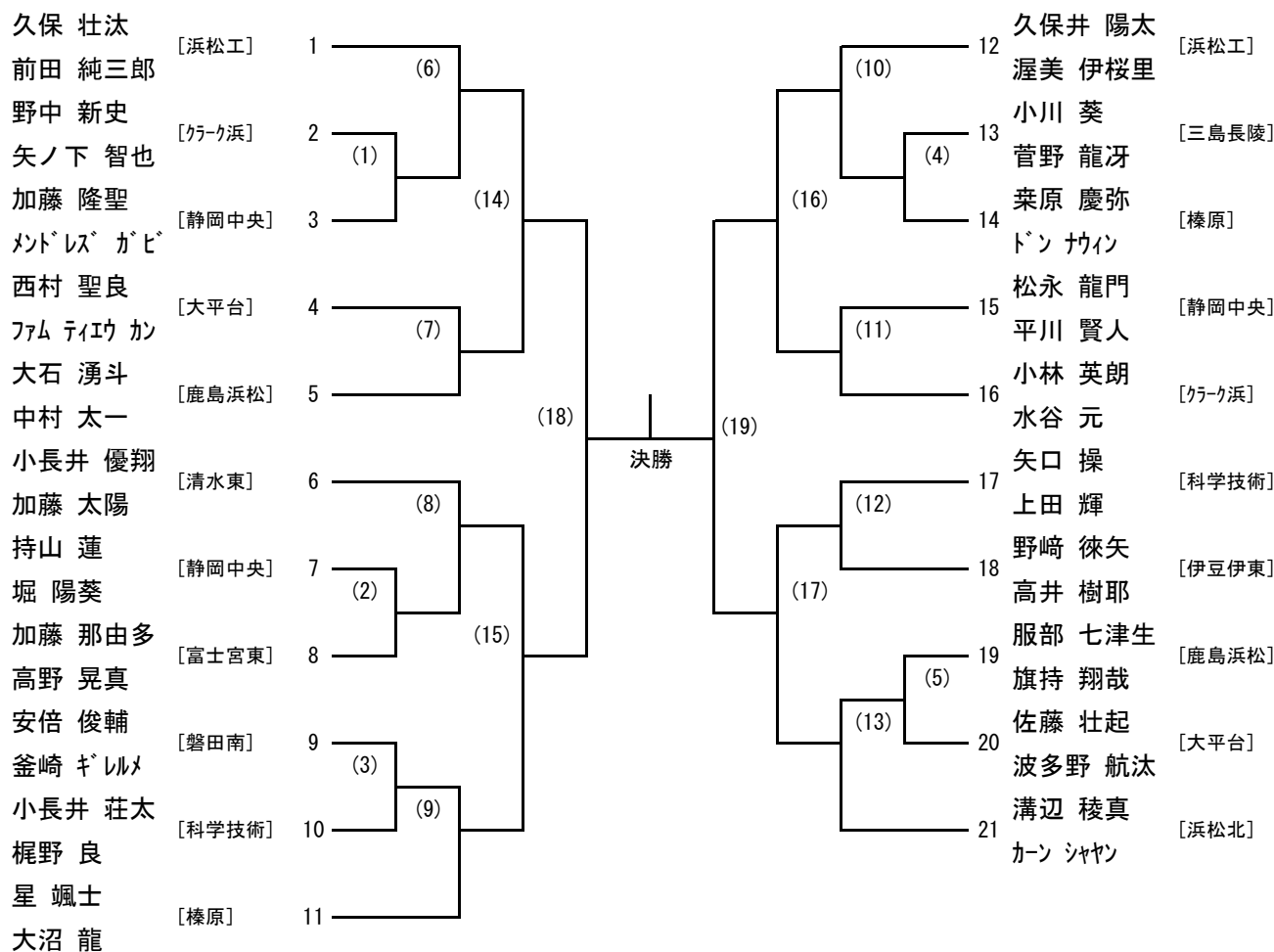

女子ダブルス【GD】

青嶋 優実
奥村 花音
加藤 涼夕
石井 鈴葉
早川 沙弥
大内 璃実
柴田 心海
谷川 心佳

[クラーク浜] 1
[三島長陵] 2
[清水東] 3
[静岡中央] 4

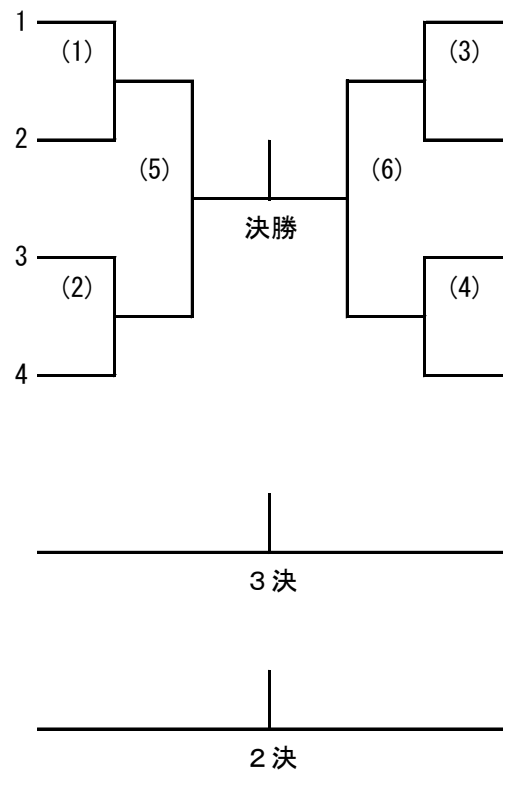

北川 理鳳 [クラーク浜] 5
千葉 あめり [クラーク浜] 6
佐藤 美優 [榛原] 7
宮里 歩美 [磐田南] 8
酒井 茉央 [磐田南]
かど キーシャ [磐田南]
岩間 穂奏 [三島長陵]
溝田 響姫 [三島長陵]

学校対抗

令和8年5月30日（土）

浜松大平台高校

開場 8時45分

練習開始 9時00分

監督会議 9時10分

開始式 9時30分

試合開始 9時50分

コート	1	2	3	4	5	6	
練習時間	9:00	浜松大平台	浜松大平台	浜松工	浜松工	鹿島浜松	鹿島浜松
	9:10	クラーク浜	クラーク浜	クラーク浜	クラーク浜	榛原	榛原
	9:20	静岡中央	静岡中央	富士宮東	富士宮東	三島長陵	三島長陵

開始式 9:30

BT 1回戦 9:50 主審 線審	BT1 シード校 相互		BT2 シード校 相互		BT3 シード校 相互	
BT 準決勝 GT 決勝 主審 線審	BT4 BT1の敗者		BT5 BT2の敗者		GT決勝 BT3の敗者	
BD 決勝・3決 主審 線審	BT 3決 GT1の敗者		BT決勝 GT1の勝者			

男子学校対抗【BT】

* 個人戦の結果により確定する

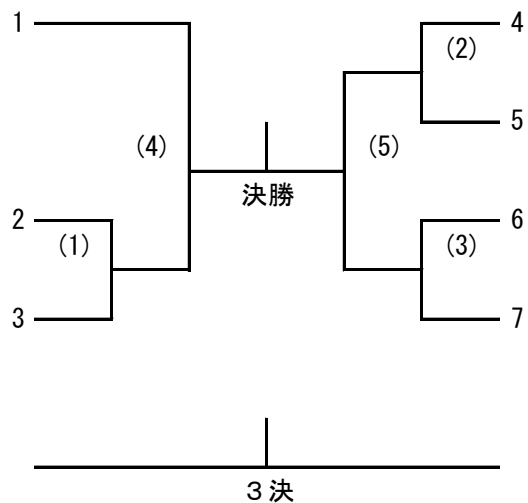

女子学校対抗【GT】

* 個人戦の結果により確定する

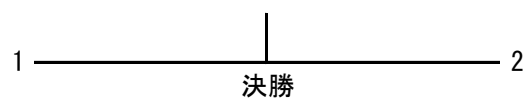

学校対抗出場選手名簿（男子）

学校	富士宮東	学校	静岡中央	学校	榛原	学校	浜松大平台
監督	佐藤慧治	監督	望月正則	監督	陰山開世	監督	横田英明
助監督	石原昭史	助監督	小田切希芳	助監督		助監督	山下真歩
コーチ	伊藤利浩	コーチ	島田倫江	コーチ		コーチ	夏目奈菜子
1	加藤那由多	1	松永龍門	1	星 颯 士	1	西村聖良
2	根本樹真	2	平川賢人	2	大 沼 龍	2	ファミエイウカン
3	高野晃真	3	加藤隆聖	3	栗原慶弥	3	佐藤壮起
4	佐野旭飛	4	持 山 蓮	4	ドンナウイン	4	波多野航汰
5		5	メントレスガビ	5	辻 竜 一	5	阿隅颯斗
6		6	堀 陽 葵	6		6	
学校	浜 松 工	学校	ク ラ ー ク 浜	学校	鹿 島 浜 松	学校	
監督	木野貴之	監督	眞部達也	監督	鈴木祥長	監督	
助監督	岸本真南	助監督		助監督		助監督	
コーチ		コーチ	上 乘 花 林	コーチ		コーチ	
1	久保壮汰	1	小林英朗	1	大石湧斗	1	
2	前田純三郎	2	水 谷 元	2	中村太一	2	
3	久保井陽太	3	菊池瑛太	3	服部七津生	3	
4	渥美伊桜里	4	仲谷大我	4	旗持翔哉	4	
5	布施輝流	5	野中新史	5		5	
6	大林千聖	6	坂部琉惺	6		6	

学校対抗出場選手名簿（女子）

学校	三島長陵	学校	ク ラ ー ク 浜	学校		学校	
監督	鈴木将生	監督	眞部達也	監督		監督	
助監督	都野美幸	助監督		助監督		助監督	
コーチ		コーチ	上 乘 花 林	コーチ		コーチ	
1	岩間穂奏	1	青嶋優実	1		1	
2	溝田響姫	2	奥村花音	2		2	
3	加藤涼夕	3	北川理鳳	3		3	
4	榎本小桃	4	落合葵咲	4		4	
5		5	千葉あめり	5		5	
6		6		6		6	
学校		学校		学校		学校	
監督		監督		監督		監督	
助監督		助監督		助監督		助監督	
コーチ		コーチ		コーチ		コーチ	
1		1		1		1	
2		2		2		2	
3		3		3		3	
4		4		4		4	
5		5		5		5	
6		6		6		6	

会場図

○5月16日(土) 静岡中央高校

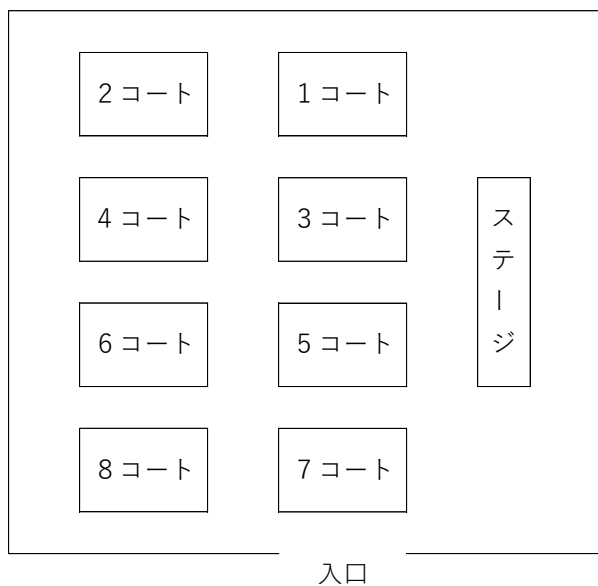

○5月23日(土) 三島長陵高校

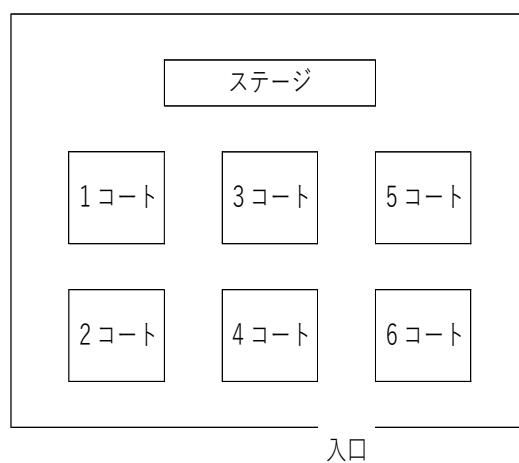

○5月30日(土) 浜松大平台高校

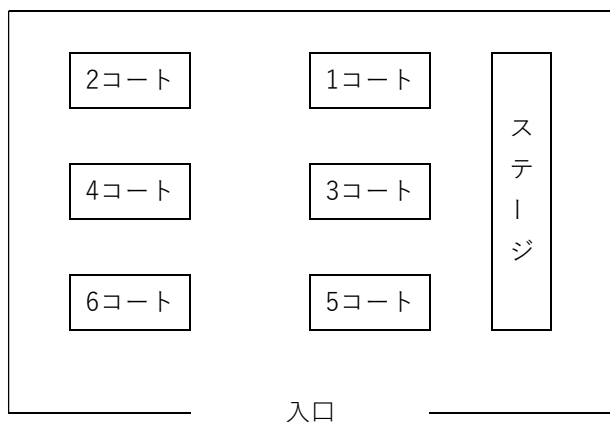

対戦結果表

学校対抗 男子・女子

	高校	—	高校		高校	—	高校
種別	選手名	スコア	選手名	種別	選手名	スコア	選手名
複		{ — — —}		複		{ — — —}	
単1		{ — — —}		単1		{ — — —}	
単2		{ — — —}		単2		{ — — —}	
	高校	—	高校		高校	—	高校
種別	選手名	スコア	選手名	種別	選手名	スコア	選手名
複		{ — — —}		複		{ — — —}	
単1		{ — — —}		単1		{ — — —}	
単2		{ — — —}		単2		{ — — —}	
	高校	—	高校		高校	—	高校
種別	選手名	スコア	選手名	種別	選手名	スコア	選手名
複		{ — — —}		複		{ — — —}	
単1		{ — — —}		単1		{ — — —}	
単2		{ — — —}		単2		{ — — —}	